

ГУСЕНИЧНЫЙ МИНИ-КРАН НХВ 8.0



Базовая комплектация

- + Ограничитель грузového момента
- + Беспроводной пульт ДУ (с пропорциональным управлением)
- + Электродвигатель
- + Устройства безопасности





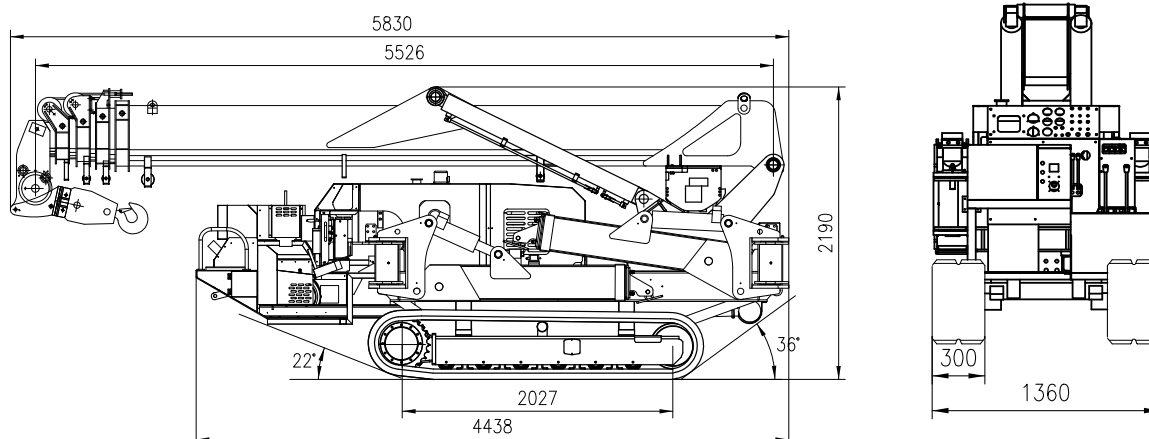

Дополнительная комплектация

- + Гусек
- + Корзина

Габариты крана



Характеристики

	Грузоподъемность 8 т		Скорость передвижения 0 – 3 км/ч
	Вес 7500 кг		Гусеницы Синтетическая резина
	Габариты 5830x1360x2190 мм		Преодолеваемый подъем 36 %
	Макс. вылет стрелы 19,24 метров		Давление гусениц на грунт 59,5 кПа
	Макс. высота подъема 20,6 метров		Ёмкость гидравлического бака 120 л
	Скорость подъема лебедки 17 м/мин		Двигатель CUMMINS
	Трос Ø10 мм × 150 м		Мощность двигателя 43 кВт
	Количество секций стрелы 5 секций (автоматических телескопических)		Мощность 3-х фазного электродвигателя 15 кВт
	Вылет стрелы 5,526 – 19,926 метров		Объем топливного бака 50 л
	Угол наклона стрелы 0-80°		Аутригеры 1 фаза – автоматическая 2 фаза – ручная
	Вращение (непрерывное) 360°		Максимальная рабочая зона 5170x5807x5423 мм

Грузоподъемность

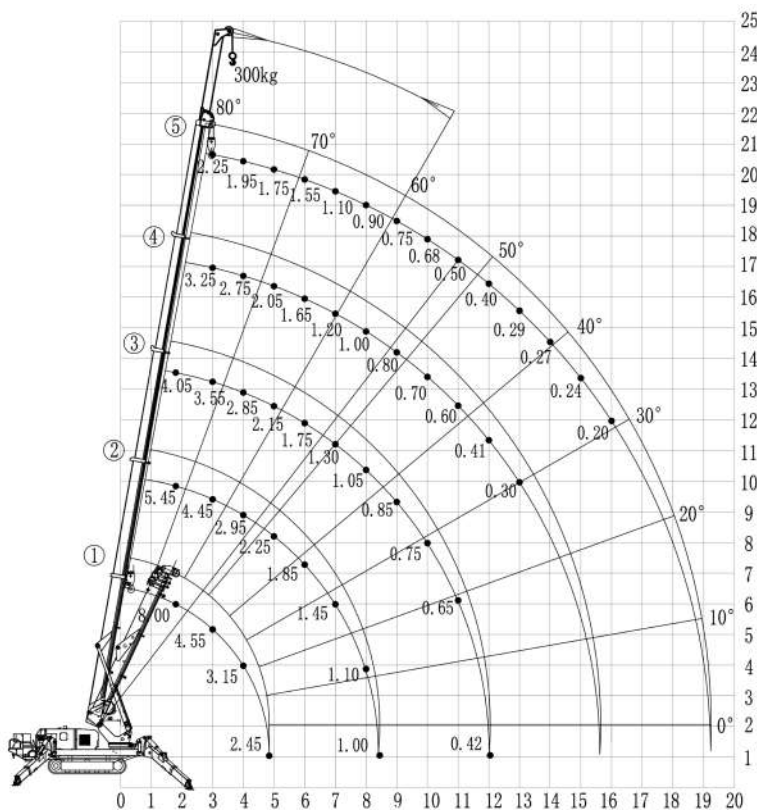

Длина стрелы, секция №: 1 - 5.526 м; 2 - 9.126 м; 3 - 12.726 м; 4 - 16.326 м; 5 - 19.926 м

Максимальная рабочая зона

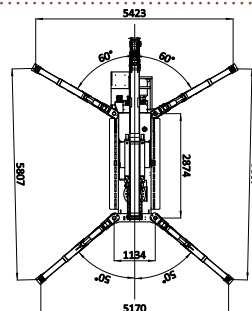

Минимальная рабочая зона

